

IZYLUM LT



Solution d'éclairage extérieur légère et économique avec une efficacité énergétique maximale

IZYLUM LT est une solution d'éclairage routier innovante qui associe efficacité énergétique et facilité d'utilisation. Ce luminaire est conçu pour offrir une expérience d'éclairage optimale pour divers espaces extérieurs, en alliant haute performance et fonctionnalité dans un design simple et convivial.

Disponible en trois tailles et intégrant différentes technologies photométriques, il peut être utilisé dans un large éventail d'applications, que ce soit pour éclairer les rues des villes, les espaces publics, les parkings, les pistes cyclables, les ponts, les routes ou les autoroutes.

Son système de fixation universel permet de passer aisément d'une position top à latérale, et vice versa, sans débrancher le luminaire du poteau. Cette caractéristique garantit un maximum de flexibilité et d'adaptabilité à toutes les applications d'éclairage.

IP 66

IK 08



CE



Concept

La gamme de luminaires IZYLUM LT est l'exemple même de l'optimisation du design. Utilisant peu de matières premières, sa conception compacte et efficace en fait une solution d'éclairage économique et durable. Ce luminaire est fabriqué à partir de matériaux hautement recyclables, comme l'aluminium et le verre, et est conçu pour promouvoir les principes de l'économie circulaire grâce à l'accessibilité aisée à ses composants. Cette conception facilite l'entretien et prolonge la durée de vie du produit.

Disponible en trois tailles, le luminaire IZYLUM LT est une solution d'éclairage polyvalente et efficace qui se prête à une large gamme d'applications. IZYLUM LT peut répondre aux besoins d'éclairage spécifiques de toutes sortes de projets, que ce soit pour éclairer les rues des villes, les espaces publics, les parkings, les pistes cyclables, les ponts, les routes ou les autoroutes. Les luminaires IZYLUM LT tirent parti des dernières innovations photométriques pour répondre parfaitement à toutes exigences en matière d'éclairage et se conformer aux réglementations locales. Les plateformes LensoFlex®4 et HiFlex™ offrent des solutions photométriques flexibles et écoénergétiques qui peuvent être adaptées pour répondre aux besoins d'éclairage spécifiques de chaque projet, tout en maximisant les économies et en assurant un retour sur investissement rapide.

IZYLUM LT est équipé de la fixation universelle IzyFix, qui permet un montage top et latéral aisé sur tout type d'embout (Ø32 mm, Ø42-48 mm, Ø60 mm et Ø76 mm). Le système IzyFix permet de repositionner facilement le luminaire IZYLUM LT sans le retirer du poteau, ce qui offre une flexibilité sans précédent pour répondre à toutes les configurations connues de poteaux et de consoles. Et pour une installation et un entretien encore plus aisés, le luminaire offre un accès sans outil au compartiment des auxiliaires électroniques.

IZYLUM LT est un luminaire prêt à être connecté, qui peut être équipé de prises NEMA ou Zhaga, pour une intégration aisée avec divers systèmes d'éclairage connecté et un réglage et un contrôle optimisés.



IZYLUM LT est une solution d'éclairage économique et écoénergétique qui offre un coût total de possession optimal dans un design compact.



IZYLUM LT répond aux exigences de l'économie circulaire.

Types d'applications

- RUES URBAINES ET RÉSIDENTIELLES
- PONTS
- PISTES CYCLABLES ET VOIES PÉDESTRES
- GARES FERROVIAIRES ET STATIONS DE MÉTROS
- PARKINGS
- PLACES ET PIÉTONNIERS
- ROUTES ET AUTOROUTES

Avantages clés

- Solution conçue pour maximiser les économies d'énergie et de maintenance
- Matériaux robustes et recyclables
- Accès sans outil
- Réglage sur site d'une position top à latérale, sans débrancher le luminaire du mât
- Certifié Zhaga-D4i
- Prêt à être connecté
- Moteur photométrique HiFlex conçu pour optimiser l'efficacité énergétique
- Solutions polyvalentes LensoFlex®4 pour des performances photométriques de pointe et un maximum de confort et de sécurité



Disponible en trois tailles et intégrant diverses technologies photométriques, IZYLUM LT fournit une solution d'éclairage adaptée à une large gamme d'applications routières.



Le système polyvalent IzyFix permet de passer aisément d'une position top à latérale, et vice versa, ce qui facilite l'installation et les opérations de maintenance.

IZYLUM LT | IZYLUM LT 1



IZYLUM LT | IZYLUM LT 2



IZYLUM LT | IZYLUM LT 3





LensoFlex®4

LensoFlex®4 maximise l'héritage du concept LensoFlex® avec un moteur photométrique à la fois compact et puissant basé sur le principe de l'addition de la distribution photométrique.

Avec des distributions lumineuses optimisées et un rendement très élevé, cette quatrième génération permet de réduire la taille des produits afin de répondre aux besoins des applications avec une solution optimisée en termes d'investissement.

Les optiques LensoFlex®4 peuvent être équipées d'un système de contrôle du flux arrière pour empêcher un éclairage intrusif ou d'un limiteur d'éblouissement pour un confort visuel élevé.

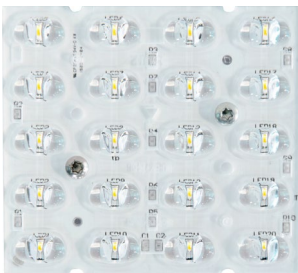

HiFlex™

La plateforme HiFlex est expressément conçue pour optimiser l'efficacité énergétique. Ses moteurs photométriques sont équipés de LED haute puissance qui délivrent des performances exceptionnelles tout en consommant un minimum d'énergie, pour une efficacité (lm/W) inégalée.

Idéal pour les projets ayant pour objectif de maximiser l'efficacité de l'éclairage et d'offrir un retour sur investissement rapide, le moteur HiFlex est disponible en deux versions : HiFlex 1, équipé de 24 LED, et HiFlex 2, équipé de 36 LED. Les deux variantes ont été développées autour des concepts de compacité et d'efficacité énergétique maximale.



Gradation horaire personnalisée

Les alimentations électroniques intelligentes peuvent être programmées avec des profils de variation d'intensité complexes. Jusqu'à 5 combinaisons d'intervalles de temps et de niveaux d'éclairage sont possibles. Cette fonction ne nécessite aucun câblage supplémentaire.

L'intervalle entre l'allumage et l'extinction est utilisé comme point de référence pour activer le profil de variation d'intensité prédéfini. Ce système permet une économie d'énergie considérable tout en respectant les niveaux et l'uniformité d'éclairage requis pendant toute la nuit.

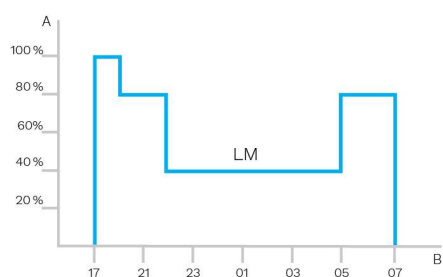

A. Performance | B. Temps

Le système de fixation universel breveté Schröder IzyFix en aluminium injecté sous haute pression fait partie intégrante du luminaire monté en usine. Le système IzyFix répond aux standards internationaux et est conforme aux normes IEC et ANSI 3G. Il est destiné à simplifier la vie des clients et des installateurs lors des processus d'achat et d'installation de luminaires pour diverses applications en extérieur.

La meilleure amplitude de réglage d'inclinaison de sa catégorie

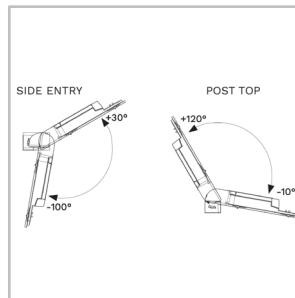

Le système de fixation universelle IzyFix offre une gamme d'angle d'inclinaison supérieure à 130°*, qui garantit des performances d'éclairage optimales pour tous les types de scénarios routiers et offre la possibilité d'installer le luminaire dans des situations extrêmes. Avec une marque de réglage sur le corps du luminaire et des indications d'angles sur la fixation, le réglage est effectué par incréments de 5° en desserrant deux vis. La large plage

d'inclinaison permet un accès plus confortable au compartiment des auxiliaires électroniques lors des opérations de maintenance du luminaire sur site.

*L'angle d'inclinaison est susceptible de varier en fonction de la taille et du design du luminaire. Pour une information plus précise, veuillez toujours consulter les fiches d'installation.

Compatibles avec tous les poteaux et consoles

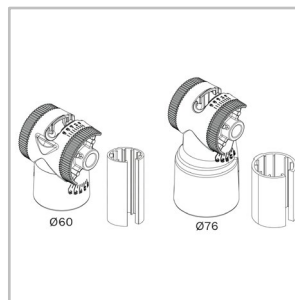

Afin de satisfaire à tous les cas de figure en matière de poteaux et consoles, Schröder a créé la gamme de systèmes de fixation IzyFix et de réducteurs associés pour répondre à tous les besoins du marché.

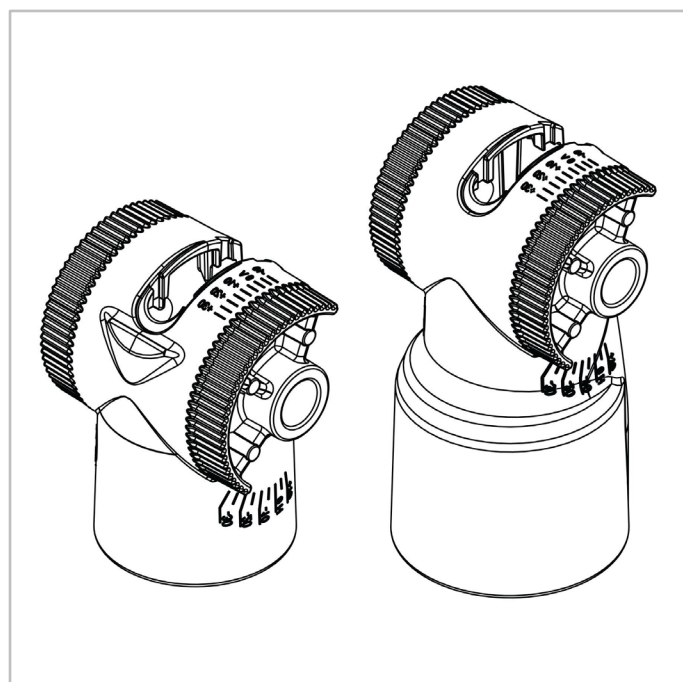

De la position top à latérale en un seul mouvement

La conception innovante permet de passer d'une position top à une position latérale - même avec des luminaires commandés avec un pré-câblage d'usine - sans commutation sur la fixation ou déconnexion du poteau. Par conséquent, le type de montage (horizontal ou vertical) ne doit pas être pris en compte lors de la commande. Cette caractéristique unique facilite également l'installation. Après avoir réglé la position correcte, un accessoire est fourni pour fermer la pièce de fixation et assurer une protection supplémentaire du luminaire.

	IzyFix Ø60 mm	IzyFix Ø76 mm
Embout Ø32 mm	✓ (avec réducteur)	✓ (avec réducteur)
Embout Ø42-48 mm	✓	✓ (avec réducteur)
Embout Ø60 mm	✓	✓
Embout Ø76 mm	✗	✓

Le consortium Zhaga s'est associé à la DiiA pour formuler une certification unique « Zhaga-DALI 4 intra-luminaire DALI », appelée Zhaga-D4i. Celle-ci combine les spécifications de connectivité en extérieur de la 2e édition du Book 18 de Zhaga aux spécifications D4i de la DiiA pour l'interface DALI intra-luminaire.

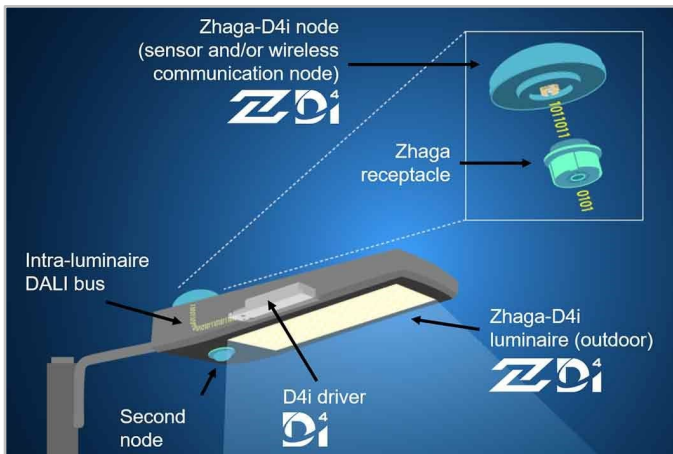

Standardisation pour des écosystèmes interopérables



Membre fondateur du consortium Zhaga, Schröder a participé à la création du programme de certification Zhaga-D4i. Ce programme soutient l'initiative visant à normaliser un écosystème interopérable. Les nouvelles spécifications D4i sont le fruit de l'adaptation des meilleurs éléments du protocole DALI2 à un environnement intra-luminaire. Cette architecture comporte cependant des limitations.

Seuls les dispositifs de contrôle montés sur le luminaire sont compatibles avec un luminaire Zhaga-D4i. En vertu de la spécification, les dispositifs de contrôle sont limités respectivement à 2 W et 1 W de consommation moyenne (pour les connecteurs supérieurs ou inférieurs).

Programme de certification

La certification Zhaga-D4i couvre toutes les caractéristiques essentielles : ajustement mécanique, communication numérique, rapports de données et besoins en alimentation. Elle garantit ainsi l'interopérabilité plug-and-play des luminaires (drivers) et des périphériques, tels que les nœuds de connectivité.

Solution économique

Le luminaire certifié Zhaga-D4i comporte des drivers offrant des fonctionnalités auparavant intégrées dans le contrôleur de luminaire (par exemple le compteur d'énergie). Ce dernier a donc pu être simplifié, ce qui a réduit le prix de la solution d'éclairage globale avec contrôle.

Schröder EXEDRA est le système de télégestion le plus sophistiqué et le plus simple d'utilisation du marché pour le pilotage, la surveillance et l'analyse de l'éclairage urbain.



Standardisation pour des écosystèmes interopérables

Schröder joue un rôle moteur dans l'effort de normalisation au travers des alliances et des partenariats avec uCIFI, TALQ ou Zhaga. Notre engagement commun est de fournir des solutions conçues pour une intégration IoT verticale et horizontale. Du corps (matériel) au langage (modèle de données) en passant par l'intelligence (algorithmes), le système Schröder EXEDRA dans son ensemble s'appuie sur des technologies ouvertes et partagées.

Le système Schröder EXEDRA repose également sur Microsoft Azure pour les services dans le cloud, qui offre les niveaux les plus élevés de sécurité, de transparence, de respect des normes et de conformité réglementaire.

Mettre fin aux silos

Avec EXEDRA, Schröder adopte une approche qui ne repose pas sur la technologie : nous nous appuyons sur des normes et des protocoles ouverts pour concevoir une architecture en mesure d'interagir parfaitement avec des solutions matérielles et logicielles tierces. Le système Schröder EXEDRA est conçu pour offrir une interopérabilité complète. Il permet en effet de :

- contrôler les appareils (luminaires) d'autres marques,
- gérer des contrôleurs et d'intégrer des capteurs d'autres marques,
- se connecter avec des plates-formes et des appareils tiers.

Une solution plug-and-play

En tant que système sans portail intermédiaire et utilisant le réseau cellulaire, un processus de mise en service intelligent reconnaît, vérifie et récupère les données du luminaire dans l'interface utilisateur de manière automatique. Le maillage de connexion auto-réparateur entre les contrôleurs de luminaires permet de configurer des scénarios d'éclairage dynamiques en temps réel directement via l'interface utilisateur. Les contrôleurs OWLET IV, optimisés pour Schröder EXEDRA, sont compatibles avec tous les luminaires (de Schröder et de tiers). Ils offrent une solution de contrôle en continu de l'éclairage via un réseau radio cellulaire et maillé permettant d'optimiser la couverture géographique et la redondance.

Une expérience sur mesure

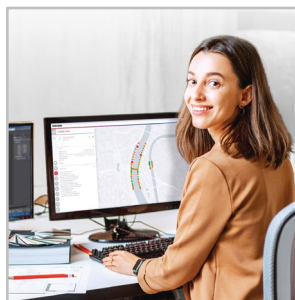

Schröder EXEDRA inclut toutes les fonctionnalités avancées nécessaires pour la gestion des appareils intelligents, le contrôle en temps réel, les scénarios d'éclairage dynamique et automatisé, la maintenance et la planification des opérations sur le terrain, la gestion de la consommation d'énergie et l'intégration du matériel connecté tiers. L'interface peut être entièrement configurée et inclut des outils pour la gestion des droits utilisateurs et une politique multi-

locataire qui permet aux installateurs, aux services publics ou aux grandes villes de séparer les projets dans l'interface.

Un outil puissant pour l'efficacité, la rationalisation et la prise de décisions

Les données sont essentielles. Le système Schröder EXEDRA propose les données claires dont les responsables ont besoin pour prendre des décisions. La plate-forme collecte d'énormes quantités de données à partir des terminaux et les regroupe, les analyse et les affiche de manière intuitive afin d'aider les utilisateurs finaux à prendre les décisions qui s'imposent.

Une sécurité intégrale

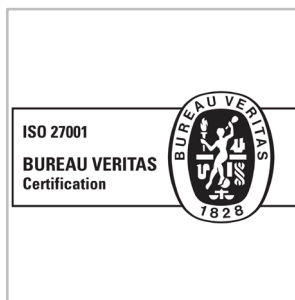

Le système Schröder EXEDRA offre une sécurité des données de pointe avec des techniques de chiffrement, de hachage, de tokenisation et de gestion qui protègent les données au niveau de l'ensemble du système et des services associés. L'ensemble de la plateforme est certifiée ISO 27001, démontrant ainsi que Schröder EXEDRA répond aux normes pour l'établissement, la mise en œuvre et l'amélioration continue de la sécurité de ses systèmes.

Application mobile : à tout moment et en tout lieu, connectez-vous à votre éclairage public

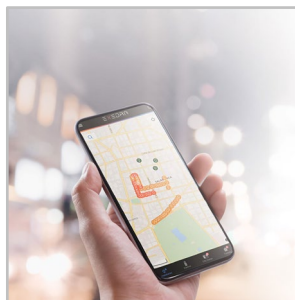

L'application mobile Schröder EXEDRA offre les fonctionnalités essentielles de la plateforme bureau. Elle accompagne les opérateurs sur site dans leur effort quotidien pour maximiser le potentiel de l'éclairage connecté. Elle permet un contrôle et des réglages en temps réel, et contribue à améliorer la maintenance.

Avec son concept PureNight, Schröder vous offre la solution ultime pour retrouver un ciel nocturne sans éteindre vos villes, tout en maintenant la sécurité et le bien-être des citoyens et de la faune. Le concept PureNight garantit que votre solution d'éclairage Schröder satisfait aux lois et exigences environnementales les plus strictes. Car un éclairage LED bien conçu a le potentiel d'améliorer l'environnement à tous égards.

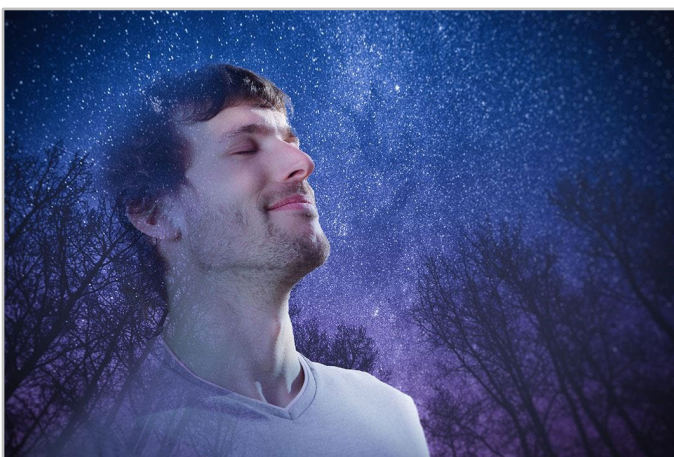

Diriger la lumière uniquement là où elle est voulue et nécessaire

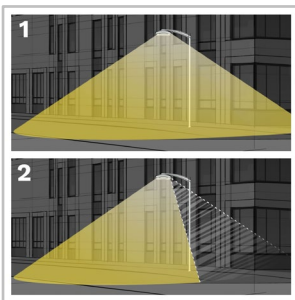

1. Sans backlight
2. Avec backlight

Schröder est réputé pour son expertise en photométrie. Nos optiques dirigent la lumière uniquement là où elle est souhaitée et nécessaire. L'intrusion de la lumière derrière le luminaire peut devenir problématique lorsqu'il s'agit de protéger un habitat faunique sensible ou d'éviter un éclairage intrusif vers des bâtiments. Nos solutions de contrôle du flux arrière (backlight) entièrement intégrées permettent d'éliminer facilement ce risque.

Offrir un confort visuel maximal

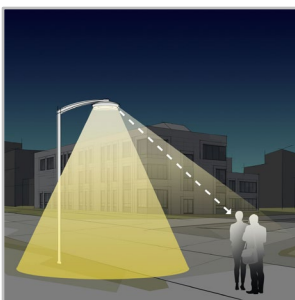

La hauteur d'installation d'un luminaire urbain, par rapport à un éclairage routier, est plus réduite. Dans ce cas, le confort visuel devient un aspect essentiel. Schröder conçoit des optiques et des accessoires permettant de minimiser tout type d'éblouissement (éblouissement distrayant, inconfortable, invalidant et aveuglant). Nos bureaux d'études exploitent un éventail de possibilités afin de trouver les meilleures solutions pour chaque projet

et s'assurer que nous fournissons une lumière douce qui offre la meilleure expérience nocturne.

Protéger la faune et la flore nocturnes



S'il n'est pas bien conçu, l'éclairage artificiel peut avoir des effets néfastes sur la faune et la flore. La lumière bleue, ainsi qu'une intensité excessive, peuvent avoir un effet néfaste sur tous types d'êtres vivants. Le rayonnement de la lumière bleue a la capacité de supprimer la production de mélatonine, l'hormone qui contribue à la régulation du rythme circadien. Il peut également modifier le comportement des animaux, notamment des chauves-souris et des

papillons de nuit, en les rapprochant ou en les éloignant des sources lumineuses. Schröder privilégie un éclairage blanc chaud avec un minimum de lumière bleue, associées à des systèmes de contrôle comprenant des capteurs. Cela permet d'adapter en permanence l'éclairage aux besoins réels du moment, tout en minimisant les perturbations pour la faune et la flore.

Retrouver un ciel nocturne



L'ULR et l'ULOR renseignent sur le pourcentage de lumière émise vers le ciel. Nos gammes de luminaires minimisent ou éliminent (selon les options) le flux lumineux dirigé vers le haut. Elles permettent de répondre à des exigences internationales et locales strictes.

INFORMATIONS GÉNÉRALES

Hauteur d'installation recommandée	4m à 15m 13' à 49'
Circularité	Score >90 - Le produit répond pleinement aux exigences de l'économie circulaire
Driver inclus	Oui
Marquage CE	Oui
Certification ENEC	Oui
Certification ENEC+	Oui
Certification Zhaga-D4i	Oui
Norme de test	EN 60598-1 EN 60598-2-1 EN 62262

BOÎTIER ET FINITION

Boîtier	Aluminium
Optique	PMMA
Protecteur	Verre
Boîtier	Peinture par poudrage polyester
Couleur(s) standard	AKZO 900 gris sablé
Niveau d'étanchéité	IP 66
Résistance aux chocs	IK 08
Test de vibration	Conforme à la norme ANSI C 136-31 (3G) Conforme à la norme IEC 68-2-6 (0.5G)
Accès pour la maintenance	Accès sans outil au boîtier des auxiliaires électroniques

CONDITIONS DE FONCTIONNEMENT

Plage de température de fonctionnement (Ta)	-30°C à +55°C / -22°F à 131°F (avec l'effet du vent)
---	--

· En fonction de la configuration du luminaire. Pour plus de précisions, veuillez nous contacter.

INFORMATIONS ÉLECTRIQUES

Classe électrique	Class I EU, Class II EU
Tension nominale	120-277 V – 50-60 Hz 220-240 V – 50-60 Hz
Protection contre les surtensions (kV)	10
Compatibilité électromagnétique	EN 55015 / EN 61000-3-2 / EN 61000-3-3 / EN 61547
Protocole(s) de contrôle	1-10V, DALI
Options de contrôle	AmpDim, Bi-power, Gradation horaire personnalisée, Télégestion
Type(s) de prise	Prise Zhaga (option) Prise NEMA à 7 broches (option)
Système(s) de contrôle associé(s)	Schröder EXEDRA

INFORMATIONS OPTIQUES

Température de couleur des LED	2200K (Blanc chaud WW 722) 2700K (Blanc chaud WW 727) 3000K (Blanc chaud WW 730) 3000K (Blanc chaud WW 830) 4000K (Blanc neutre NW 740)
Indice de rendu des couleurs (IRC)	>70 (Blanc chaud WW 722) >70 (Blanc chaud WW 727) >70 (Blanc chaud WW 730) >80 (Blanc chaud WW 830) >70 (Blanc neutre NW 740)
ULOR	0%
ULR	0%

· L'ULOR peut varier selon la configuration. Veuillez nous consulter.

· L'ULR peut varier selon la configuration. Veuillez nous consulter.

DURÉE DE VIE DES LED @ TQ 25°C

Toutes configurations	100.000 h - L95
-----------------------	-----------------

· La durée de vie peut être différente selon la taille / les configurations. Veuillez nous consulter.

DIMENSIONS ET FIXATION

AxBxC (mm inch)	IZYLUM LT 1 : 555x100x242 21.9x3.9x9.5 IZYLUM LT 2 : 646x100x242 25.4x3.9x9.5 IZYLUM LT 3 : 616x100x371 24.3x3.9x14.6
-------------------	---

Poids (kg lbs)	IZYLUM LT 1 : 3.5-5.1 7.7-11.2 IZYLUM LT 2 : 4.0-5.6 8.8-12.3 IZYLUM LT 3 : 6.3-8.7 13.9-19.1
------------------	---

Résistance aérodynamique (CxS)	IZYLUM LT 1 : 0.03 IZYLUM LT 2 : 0.03 IZYLUM LT 3 : 0.04
--------------------------------	--

Possibilités de montage	Fixation latérale enveloppante – Ø32 mm Fixation latérale enveloppante – Ø42 mm Fixation latérale enveloppante – Ø48 mm Fixation latérale enveloppante – Ø60 mm Fixation latérale enveloppante – Ø76 mm Fixation top enveloppante – Ø32 mm Fixation top enveloppante – Ø42 mm Fixation top enveloppante – Ø48 mm Fixation posée enveloppante – Ø60 mm Fixation top enveloppante – Ø76 mm
-------------------------	---

· Pour plus d'informations sur les possibilités de montage, veuillez consulter la fiche d'installation.

· Dimensions données avec embout de Ø60 mm (en montage latéral)

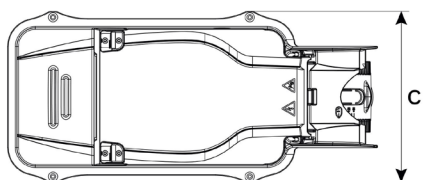
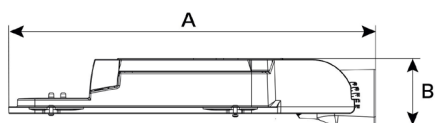

IZYLUM LT | Fixation enveloppante pour embout de Ø32-60 mm - 2 vis M10

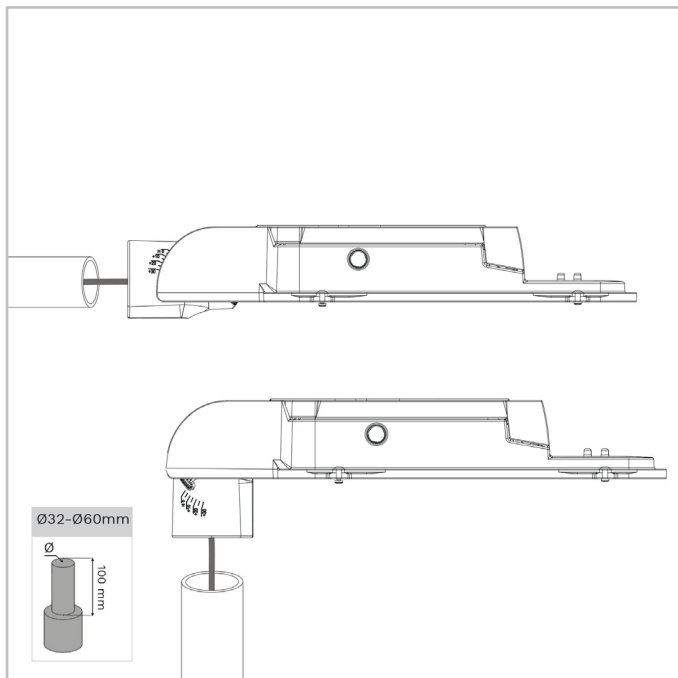

IZYLUM LT | Fixation enveloppante pour embout de Ø32-76 mm - 2 vis M10

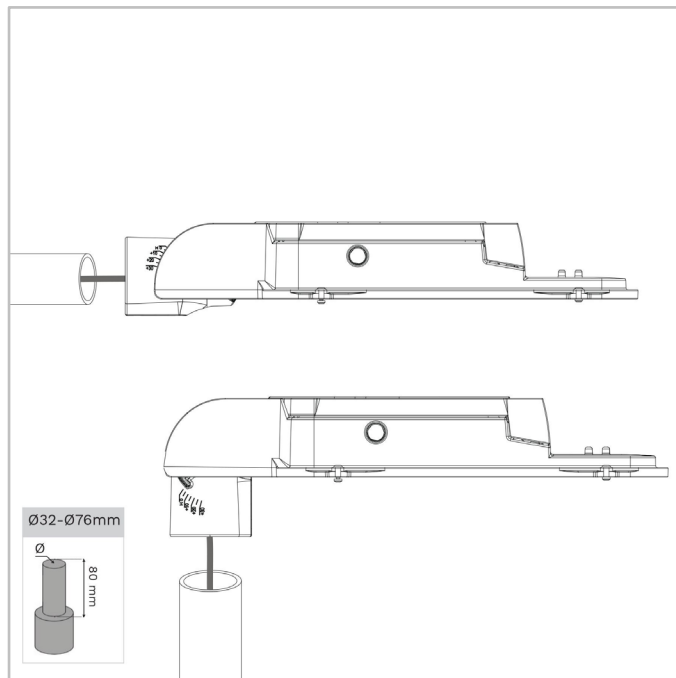

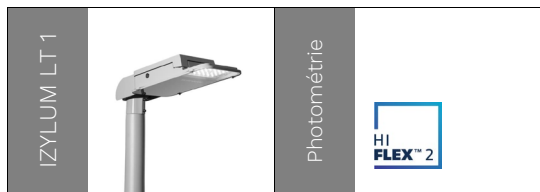

Nbre de LED	Flux sortant du luminaire (lm)								Puissance consommée (W)		Efficacité (lm/W)
	Blanc chaud WW 722		Blanc chaud WW 727		Blanc chaud WW 730		Blanc neutre NW 740		Min	Max	
	Min	Max	Min	Max	Min	Max	Min	Max			Min
36	1900	7100	2200	8000	2300	8300	2500	9000	15	54	172

Avec une tolérance de $\pm 7\%$ sur le flux et de $\pm 5\%$ sur la puissance consommée totale.

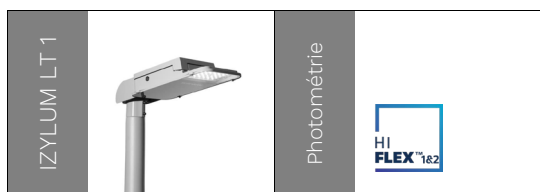

Nbre de LED	Flux sortant du luminaire (lm)								Puissance consommée (W)		Efficacité (lm/W)
	Blanc chaud WW 722		Blanc chaud WW 727		Blanc chaud WW 730		Blanc neutre NW 740		Min	Max	
	Min	Max	Min	Max	Min	Max	Min	Max			Min
24	1200	6300	1400	7200	1400	7400	1600	8000	11	52	166

Avec une tolérance de $\pm 7\%$ sur le flux et de $\pm 5\%$ sur la puissance consommée totale.

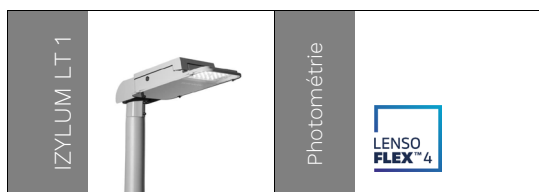

Nbre de LED	Flux sortant du luminaire (lm)										Puissance consommée (W)		Efficacité (lm/W)
	Blanc chaud WW 722		Blanc chaud WW 727		Blanc chaud WW 730		Blanc chaud WW 830		Blanc neutre NW 740				
	Min	Max	Min	Max	Min	Max	Min	Max	Min	Max	Min	Max	jusqu'à
10	700	3500	700	3700	800	4100	700	3800	800	4300	7	36	152
20	2100	6800	2200	7100	2400	7800	2200	7300	2500	8200	20	68	157
25	2000	8000	2100	8400	2300	9200	2100	8600	2500	10000	16	87	168

Avec une tolérance de $\pm 7\%$ sur le flux et de $\pm 5\%$ sur la puissance consommée totale.

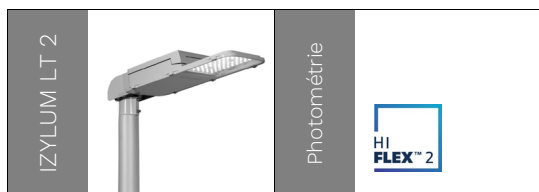

Nbre de LED	Flux sortant du luminaire (lm)								Puissance consommée (W)		Efficacité (lm/W)
	Blanc chaud WW 722		Blanc chaud WW 727		Blanc chaud WW 730		Blanc neutre NW 740				
	Min	Max	Min	Max	Min	Max	Min	Max	Min	Max	jusqu'à
72	4000	10600	4500	12000	4600	12500	5000	13400	27	76	191

Avec une tolérance de $\pm 7\%$ sur le flux et de $\pm 5\%$ sur la puissance consommée totale.

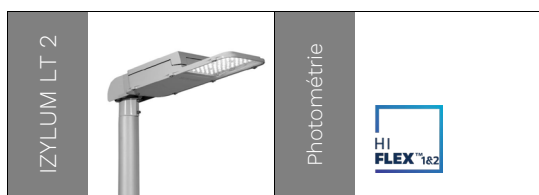

Nbre de LED	Flux sortant du luminaire (lm)								Puissance consommée (W)		Efficacité (lm/W)
	Blanc chaud WW 722		Blanc chaud WW 727		Blanc chaud WW 730		Blanc neutre NW 740		Min	Max	jusqu'à
	Min	Max	Min	Max	Min	Max	Min	Max			
48	2500	12600	2900	14300	3000	14800	3200	16000	19	104	174

Avec une tolérance de $\pm 7\%$ sur le flux et de $\pm 5\%$ sur la puissance consommée totale.

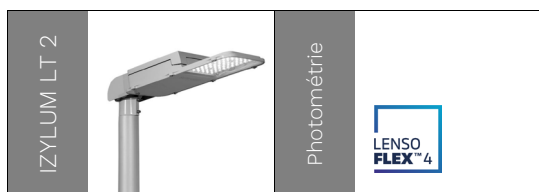

Nbre de LED	Flux sortant du luminaire (lm)										Puissance consommée (W)		Efficacité (lm/W)
	Blanc chaud WW 722		Blanc chaud WW 727		Blanc chaud WW 730		Blanc chaud WW 830		Blanc neutre NW 740		Min	Max	jusqu'à
	Min	Max	Min	Max	Min	Max	Min	Max	Min	Max			
30	2200	8400	2300	8700	2500	9600	2300	9000	2600	10100	18	73	172
40	2900	11100	3100	11600	3300	12700	3100	11900	3500	13400	23	98	182
50	4000	11500	4200	12000	4600	13100	4300	12400	4800	14400	28	98	186

Avec une tolérance de $\pm 7\%$ sur le flux et de $\pm 5\%$ sur la puissance consommée totale.

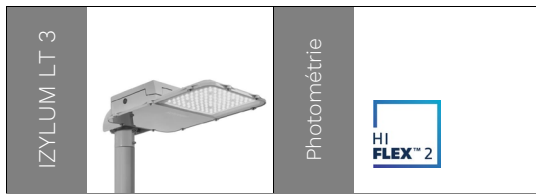

Nbre de LED	Flux sortant du luminaire (lm)								Puissance consommée (W)		Efficacité (lm/W)
	Blanc chaud WW 722		Blanc chaud WW 727		Blanc chaud WW 730		Blanc neutre NW 740				
	Min	Max	Min	Max	Min	Max	Min	Max	Min	Max	jusqu'à
108	6000	24500	6800	27700	7000	28800	7600	31000	43	192	180
144	8000	16800	9100	18900	9400	19700	10100	21200	54	117	189

Avec une tolérance de $\pm 7\%$ sur le flux et de $\pm 5\%$ sur la puissance consommée totale.

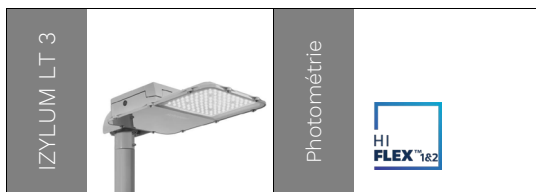

Nbre de LED	Flux sortant du luminaire (lm)								Puissance consommée (W)		Efficacité (lm/W)
	Blanc chaud WW 722		Blanc chaud WW 727		Blanc chaud WW 730		Blanc neutre NW 740				
	Min	Max	Min	Max	Min	Max	Min	Max	Min	Max	jusqu'à
72	3800	17700	4300	20000	4500	20800	4900	22400	27	150	185
96	5100	24700	5800	27800	6000	29000	6500	31200	38	209	175

Avec une tolérance de $\pm 7\%$ sur le flux et de $\pm 5\%$ sur la puissance consommée totale.

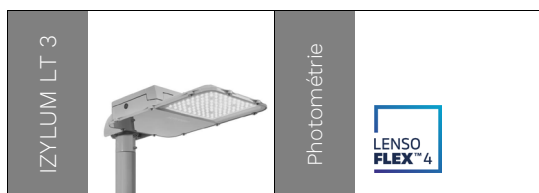

Nbre de LED	Flux sortant du luminaire (lm)										Puissance consommée (W)		Efficacité (lm/W) jusqu'à
	Blanc chaud WW 722		Blanc chaud WW 727		Blanc chaud WW 730		Blanc chaud WW 830		Blanc neutre NW 740				
	Min	Max	Min	Max	Min	Max	Min	Max	Min	Max	Min	Max	
50	3700	14600	3800	15200	4200	16700	3900	15700	4400	17700	30	139	174
60	4400	17500	4600	18300	5000	20000	4700	18900	5300	21200	37	165	170
70	5100	17000	5400	17800	5900	19500	5500	18300	6200	20600	44	144	166
75	6200	17800	6400	18600	7100	20300	6600	19100	7500	22200	45	154	177
80	5900	19500	6100	20300	6700	22200	6300	20900	7100	23600	46	164	180
100	8200	19000	8600	19800	9400	21700	8800	20400	9900	23700	57	151	185

Avec une tolérance de $\pm 7\%$ sur le flux et de $\pm 5\%$ sur la puissance consommée totale.

